

# VEGA APLIKATOR DO BIELENIA 9,0L

VEGA BLEACHING APPLICATOR 9,0L / VEGA APPLIKATOR ZUM WEISSEN 9,0L

ВЕГА ОПРЫСКИВАТЕЛЬ ДЛЯ ПОБЕЛКИ 9,0L



Nr indeksu instrukcji: SIC/1266 • Wersja instrukcji: v2.0 • Data wydania: 03.2020



# vega

**MADE IN POLAND**

**PL** INSTRUKCJA OBSŁUGI

**DE** BEDIENUNGSANLEITUNG

**EN** OWNER MANUAL

**RU** ИНСТРУКЦИЯ ПО ЭКСПЛУАТАЦИИ

**BUDOWA APLIKATORA • APPLICATOR COMPONENTS**  
**AUFBAU DES APPLIKATORS • КОНСТРУКЦИЯ ОПРЫСКИВАТЕЛЯ**

**PL**

1. Lanca z dyszą
2. Zespół rękojeści lancy z zaworem kulowym
3. Wąż z rurką ssącą
4. Głowica
5. Pompa z mieszaczem
6. Zawór bezpieczeństwa
7. Pas naramienny
8. Zbiornik ciśnieniowy z paskiem wizyjnym i podstawą
9. Sitko

**EN**

1. Lance with nozzle
2. Lance handle with ball valve
3. Hose with suction tube
4. Head
5. Pump with mixer
6. Safety valve
7. Shoulder strap
8. Pressure tank with sight glass and stand
9. Strainer

Rys.1 / Fig.1 / Abb.1 / Рис.1

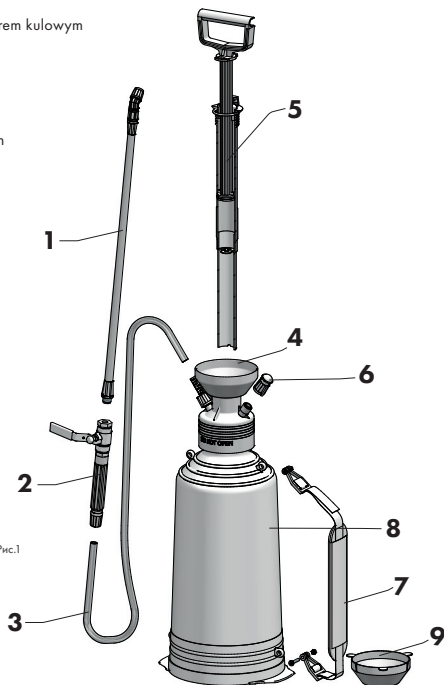

**RU**

1. Штанга с соплом
2. Ручьятка штанги с фильтром
3. Шланг с всасывающей трубкой
4. Головка
5. Насос
6. Предохранительный клапан
7. Смеситель
8. Плечевой ремень
9. Напорный бак, с прозрачной полоской уровня для наблюдения и основанием
10. Ситечко

**DE**

1. Lanze mit Zerstäuberdüse
2. Griff der Lanze mit Kugelventil
3. Schlauch mit Saugrohr
4. Sprühkopf
5. Pumpe mit Mischer
6. Sicherheitsventil
7. Schultergurt
8. Druckbehälter mit Sichtstreifen und Sockel
9. Sieb

**DANE TECHNICZNE • TECHNICAL INFORMATION • TECHNISCHE DATEN • ТЕХНИЧЕСКАЯ ХАРАКТЕРИСТИКА**

MODEL • MODEL • MODELL • МОДЕЛЬ	Vega 9,0L
Wymiary (długość x szerokość x wysokość) [mm] Dimensions (depth x width x height) [mm] Abmaße (Länge x Breite x Höhe) [mm] Размеры (длина x ширина x высота) [мм]	230 x 280 x 680
Pojemność nominalna [litr] Dimensions (depth x width x height) [mm] Nominales Fassungsvermögen (Liter) Номинальная вместимость [литр]	9,0
Pojemność maksymalna [litr] Maximum capacity [litres] Maximales Fassungsvermögen (Liter) Максимальная вместимость [литр]	11,4
Masa aplikatora netto [kg] Applicator net weight [kg] Nettogewicht des Applikators [kg] Масса опрыскивателя нетто [кг]	2,52
Ciśnienie robocze (max) [bar] Operating pressure (max) [bar] Maximaler Arbeitsdruck [bar] Рабочее давление (макс) [бар]	3,4
Wydajność dyszy przy danym ciśnieniu [l/min] • Nozzle capacity depending on pressure [l/min] Ergiebigkeit der Düse bei gegebenem Druck [l/min] • Производительность сопла при данном давлении [л/мин.]	
2,0 [bar] • 2,0 [bar] • 2,0 [bar] • 2,0 [бар]	1,5
2,5 [bar] • 2,5 [bar] • 2,5 [bar] • 2,5 [бар]	1,8
3,0 [bar] • 3,0 [bar] • 3,0 [bar] • 3,0 [бар]	2,1

**ZNAKI OSTRZEGAWCZE • WARNING SIGNS • WARNZEICHEN • ЗНАКИ БЕЗОПАСНОСТИ**

Znaki ostrzegawcze umieszczone są na zbiorniku, na naklejce znamionowej naklejonej na boku zbiornika.  
Opis znaków ostrzegawczych:

The warning signs are located on the tank, on the name plate glued to its side. Warning sign description:

Die Warnzeichen sind am Tank auf dem an seiner Seitenfläche angeklebten Typenschild dargestellt.

Beschreibung der Warnzeichen:

Предупредительные знаки расположены на баке, на заводской наклейке, наклеенной на боковой стороне бака. Описание предупреждающих знаков:



Czytaj instrukcję  
Read the instruction  
Anleitung lesen  
Читайте инструкцию



Uwaga trucizna  
Caution - poison  
Achtung - Gift  
Внимание, яд!



Uwaga niebezpieczeństwo  
Caution - danger  
Achtung - Gefahr  
Внимание, опасность!

PL

## NINIEJSZA INSTRUKCJA OBSŁUGI JEST INTEGRALNĄ CZĘŚCIĄ WYPOSAŻENIA APLIKATORA I ZAWIERA KARTĘ GWARANCYJNĄ

Dziękujemy za zakup urządzenia marki Kwazar i gratulujemy dobrego wyboru. Produkt został zaprojektowany i wykonany z myślą o Państwie wysokich wymaganiach użytkowych i jakościowych. Liczymy, że spełni on Państwa oczekiwania. Prosimy o zapoznanie się z niniejszą instrukcją przed pierwszym użyciem.

### NIEPRZESTRZEGANIE NINIEJSZEJ INSTRUKCJI MOŻE SPOWODOWAĆ USZKODZENIE URZĄDZENIA LUB TRWAŁY USZCZERBEK NA ZDROWIU.

#### ZAWARTOŚĆ OPAKOWANIA:

1. Aplikator do bielienia Vega z głowicą i pompą z mieszaczem, wężem z zespołem rękojeści i zaworem kulowym.
2. Lanca 0,6 m z dyszą.
3. Worek foliowy z częściami zapasowymi i pojemnikiem z olejem silikonowym oraz pasem naramiennym ze szrubkami montażowymi.
4. Siłko.
5. Instrukcja obsługi z kartą gwarancyjną.

Firma Kwazar Corporation Sp. z o.o. zastrzega sobie prawo do zmiany specyfikacji wyrobu.

### KATEGORYCZNIE ZABRANIA SIĘ POZOSTAWIANIA I PRZECHOWYWANIA APLIKATORA POD CIŚNIENIEM!

### ZABRANIA SIĘ PRZECHOWYWANIA W ZBIORNIKU CIECZY ROBOCZEJ!

### UWAGA!! APLIKATOR POD CIŚNIENIEM, CHRONIĆ PRZED UDERZENIAMI!

### MAKSYMALNA TEMPERATURA CIECZY ROBOCZEJ NIE MOŻE PRZEKROCZYĆ 30°C

### ZABRANIA SIĘ ODKRĘCANIA GŁOWICY ZE ZBIORNIKA!

#### PRZEZNACZENIE

Aplikator do bielienia Vega to wielofunkcyjny i uniwersalny urządzenie ciśnieniowe o pojemności 9 litrów. Przeznaczony jest do prac polowych i inwentarskich. Może być wykorzystany do bielienia wapnem drzew, bielienia pomieszczeń gospodarczych, zacierania szklarni, dezynfekcji pomieszczeń gospodarczych, aplikacji farb emulsyjnych, impregnacji drewna, usuwania zanieczyszczeń chemicznych. Urządzenie wyposażone jest w uszczelnienia z materiału NBR i FPM.

Aplikator do bielienia Vega nie jest przeznaczony do kontaktu z płynami hamulcowymi na bazie glikolu, kwasami organicznymi o małej masie cząsteczkowej (kwas mrówkowy, stężony kwas octowy), kwasem chlorooctowym, kwasem chlorosulfonowym, estrami, aldehydami, ketonami, eterami, aminami, stężonymi roztworami ługu sodowego i potasowego, rozpuszczalnikami do lakierów, amoniakiem, metanolem, rozpuszczalnikami typu Cellosolve (np. 2-etoksyetanol), rozpuszczalnikiem nitro, w skład którego wchodzi acetony i toluen. Dostępność różnych środków chemicznych na rynku nakłada na użytkownika konieczność przetestowania aplikatora ze środkiem docelowym. KWAZAR CORPORATION Sp. z o.o. nie zapewnia uniwersalności urządzenia.

## OGÓLNE ZASADY BEZPIECZEŃSTWA

1. Przed rozpoczęciem pracy należy zapoznać się z treścią niniejszej instrukcji obsługi.
2. Podczas pracy należy bezwzględnie przestrzegać ogólnych zasad i przepisów BHP.
3. Każdorazowo sprawdzić poprawność działania zaworu bezpieczeństwa.
4. Nieprzestrzeganie niniejszej instrukcji może być przyczyną wypadku, awarii, utraty gwarancji.
5. Zabrania się odkręcać głowicę ze zbiornika. Może to stanowić źródło zagrożenia dla zdrowia i życia.
6. Zabrania się używania aplikatora przez: osoby niepełnoletnie, kobiety w ciąży, osoby nietrzeźwe i pod wpływem środków ograniczających koncentrację.
7. Zabrania się pracy z niesprawnym aplikatorem, niesprawnym zaworem bezpieczeństwa i/lub nieszczelnością.
8. Podczas pracy z użyciem środków szkodliwych niedopuszczalne jest jedzenie, picie i palenie tytoniu oraz e-papierosów.
9. Podczas pracy i przygotowywania się do niej należy chronić oczy (okulary), drogi oddechowe (maska) i skórę (ubranie ochronne, nakrycie głowy, rękawice i buty).
10. Środki chemiczne należy przygotowywać i używać zgodnie z zaleceniami producenta.
11. Ciecz roboczą należy przygotować w naczyniu do tego przeznaczonym.
12. Ciecz robocza nie powinna przedostać się do wód otwartych.
13. Niedopuszczalne jest stosowanie środków mogących spowodować wybuch, substancji żrących i łatwopalnych.
14. Prace z użyciem środków chemicznych w pomieszczeniach zamkniętych powinny być prowadzone w towarzystwie co najmniej dwóch osób.
15. Resztki substancji roboczej należy rozcieńczyć i zużyć na powierzchniach wcześniej opryskanych.
16. Po zakończonej pracy aplikator należy opróżnić i umyć czystą wodą.
17. Zbiornik aplikatora nie służy do przechowywania cieczy roboczej.
18. Po zakończonej pracy ze szkodliwymi środkami chemicznymi należy starannie się umyć.
19. Aplikator, jego wyposażenie, opakowanie i środki chemiczne należy przechowywać poza zasięgiem dzieci.
20. Aplikator nie nadający się do dalszego użytkowania należy umyć i przekazać do punktu utylizacji odpadów.
21. Do wytwarzania ciśnienia w zbiorniku należy używać wyłącznie pompy będącej na wyposażeniu urządzenia.
22. Używając urządzenie należy je zawsze przekazać sprawne i z niniejszą instrukcją obsługi.
23. Z uwagi na kontakt aplikatora ze środkami chemicznymi, narażenie na działanie czynników atmosferycznych i proces starzenia tworzywa zaleca się wymianę aplikatora na nowy po upływie 5 lat od zakupu.



PL

EN

DE

RU

## INSTRUKCJA OBSŁUGI

### MONTAŻ URZĄDZENIA

Nie należy odkręcać głowicy (rys. 1/poz. 4) od zbiornika (rys 1/poz. 8).

Upewnić się czy zawór kulowy jest położony w pozycji zamkniętej (rys. 2b/poz. 1). Jeśli nie, obrócić dźwignię zaworu kulowego (rys. 2a/poz. 1) o 90 stopni. Następnie rękojeść z zaworem kulowym (rys. 2b/poz. 1) połączyć z lancą (rys. 2b/poz. 2) wkręcając, uzyskując szczelne połączenie.

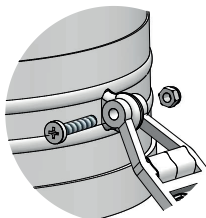
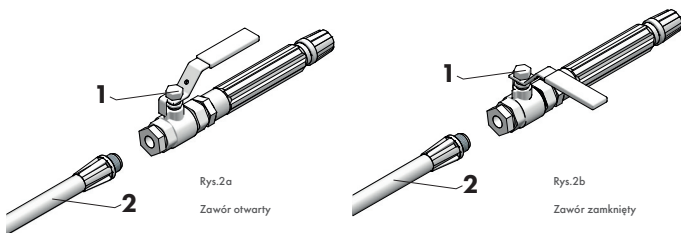

Rys.3

Zamontować pas naramienny – wyregulować jego długość według potrzeb.

### PRZYGOTOWANIE DO PRACY

**Przed rozpoczęciem pracy należy przetestować działanie zaworu bezpieczeństwa.**

Opisane poniżej czynności należy wykonać przy zbiorniku napełnionym wodą do pojemności nominalnej – patrz tabela z danymi technicznymi.

**Należy zawsze spuszczać ciśnienie ze zbiornika przed wykręceniem pompy!!!**

PL

EN

DE

RU

## INSTRUKCJA OBSŁUGI

W celu spuszczenia ciśnienia ze zbiornika (rys 1/poz. 8) pociągnąć główkę zaworu bezpieczeństwa (rys. 4a/poz. 1) i utrzymać w tej pozycji przez co najmniej 10 sekund, aż do całkowitego spuszczenia ciśnienia.

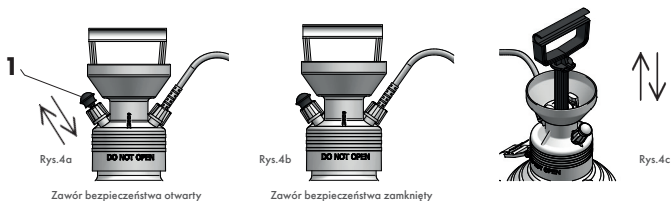

Wykręcić pompę z głowicy - w tym celu należy zablokować tłoczyisko (rys. 5b/poz. 1) w uchwytach cylindra (rys. 5b/poz. 2). Pompę odkręcać, trzymając tłoczyisko (rys. 5b/poz. 1), w kierunku odwrotnym do kierunku ruchu wskazówek zegara.

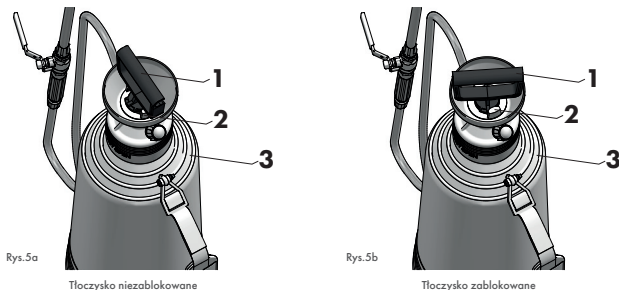

Do kielicha głowicy (rys. 6/poz. 2) włożyć sitko (rys. 6/poz. 1) i włączyć wodę. Usunąć sitko (rys. 6/poz. 1) z kielicha głowicy (rys. 6/poz. 2).

Wkręcić pompę i wykonać kilka ruchów tłoczyiskiem (rys. 4c) doprowadzając do samoczynnego otwarcia zaworu bezpieczeństwa (rys. 4a). Należy pamiętać o zachowaniu szczelności połączenia. Przy poprawnym działaniu zaworu trzpień zaworu (rys 4a/poz. 1) uniesie się do góry (zawór otworzy się) i będzie temu towarzyszył odgłos uchodzącego powietrza.

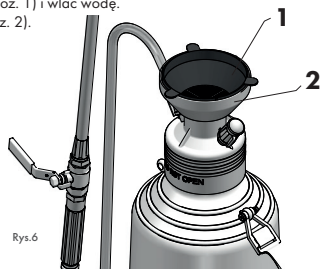

Zabrania się blokowania i dokonywania zmian konstrukcyjnych w zaworze bezpieczeństwa.

PL

EN

DE

RU

## INSTRUKCJA OBSŁUGI

### PRACA Z APLIKATOREM

Wykręcić pompę z głowicy – w tym celu należy zablokować tłoczyko (rys. 5b/poz. 1) w uchwytach cylindra (rys. 5/poz. 2). Pompę odkręcać, trzymając tłoczyko (rys. 5/poz. 1), w kierunku odwrotnym do kierunku ruchu wskazówek zegara.

Do kielicha głowicy (rys. 6/poz. 2) włożyć sitko (rys. 6/poz. 1) i wlać ciecz roboczą przygotowaną wcześniej zgodnie z wytycznymi producenta.

W celu zabezpieczenia dyszy rozpylającej przed zabrudzeniem podczas napełniania zbiornika cieczą zaleca się oparcie lancy o głowicę (dysza skierowana ku górze.)

Usunąć sitko (rys. 6/poz. 1) z kielicha głowicy (rys. 6/poz. 2). Wkręcić pompę (rys. 1/poz. 5) w głowicę (rys. 1/poz. 4). W tym celu zablokować tłoczyko pompy (rys. 5b/poz. 1) w uchwytach cylindra (rys. 5b/poz. 2). Należy pamiętać o zachowaniu szczelności połączenia. Zablokowane w ten sposób tłoczyko może służyć jako uchwyt transportowy.

Oczyszczyć sitko z ewentualnych zanieczyszczeń.

Przenieść aplikator w miejsce pracy. Wykonując ruch tłoczykiem (rys. 4c/ poz. 1) pompować (wykonać około 20 pełnych ruchów) do momentu uruchomienia się zaworu bezpieczeństwa (rys. 4a/poz. 1). Otwarcie zaworu bezpieczeństwa (rys. 4b) oznacza osiągnięcie maksymalnego ciśnienia w zbiorniku.

Skierować końcówkę lancy (rys. 7) w miejsce opryskiwania.

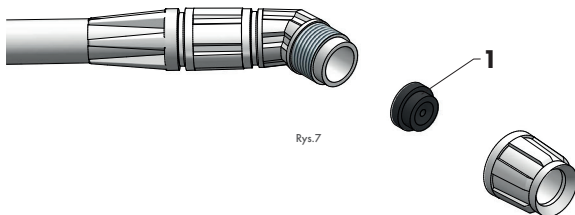

Rys.7

Następnie obrócić dźwignię zaworu kulowego celem przeprowadzenia oprysku (rys. 8b). Oprysk prowadzić zgodnie z kierunkiem wiatru.

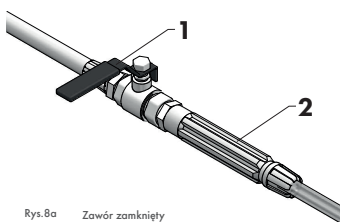

Rys.8a Zawór zamknięty

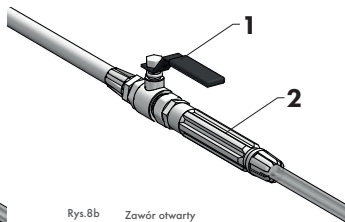

Rys.8b Zawór otwarty

PL

EN

DE

RU



## INSTRUKCJA OBSŁUGI

W trakcie pracy poziom ciśnienia w zbiorniku będzie mały. Ciśnienie w zbiorniku uzupełniać poprzez pompowanie. Podczas pompowania następuje mieszanie cieczy roboczej (zawiesiny) w zbiorniku i tym samym zapobieganie jej frakcjonowania.

Zawór kulowy (rys. 8a/poz. 1) zamontowany w rękojeści (rys. 8a/poz. 2) ma kilka funkcji. Służy jako zawór, czyli otwiera i zamyka przepływ cieczy roboczej. Służy też jako regulator przepływu. Może też zapewnić stały przepływ cieczy roboczej – oprysk ciągły

Po zakończeniu pracy należy bezwzględnie spuścić ciśnienie ze zbiornika - patrz dział PRZYGOTOWANIE DO PRACY.

Transport urządzenia może odbywać się na pasie naramiennym lub za uchwyt łocyska, który musi być wtedy zablokowany w uchwytach cylindra. W obu przypadkach, bezwzględnie, pompa musi być szczelnie wkręcona w głowicę.

### PRZECHOWYWANIE I KONSERWACJA

**Każdorazowo po skończonej pracy aplikator należy dokładnie przepłukać czystą wodą.**

Spuścić ciśnienie ze zbiornika (rys. 1/poz. 8) pociągając za główkę zaworu bezpieczeństwa (rys. 4a/poz. 1). Wykręcić pompę (rys. 1/poz. 5), do zbiornika (rys. 1/poz. 8) wlać czystą wodę (około 0,25 pojemności zbiornika), wkręcić pompę (rys. 1/poz. 5) do uzyskania szczelnego połączenia i napompować zbiornik. Na wcześniej opryskane powierzchnie wykonać oprysk w celu przepłukania układu urządzenia. Po skończeniu spuścić ciśnienie ze zbiornika (rys. 1/poz. 8) za pomocą zaworu bezpieczeństwa (rys. 4a/poz. 1) i wykręcić pompę (rys. 1/poz. 5). Wylać resztkę wody ze zbiornika.

Aplikator powinien być przechowywany **BEZ CIŚNIENIA** w temperaturze +5°C do +35°C w zacienionych miejscach, z dala od grzejników i poza zasięgiem dzieci. Zaleca się wykręcenie pompy (rys. 1/poz. 5) z głowicy (rys. 1/poz. 4).

Dyszę (rys. 7/poz. 1) znajdującą się na końcu lancy (rys. 1/poz. 1) należy czyścić okresowo lub przed każdym dłuższym postojem.

W przypadku dłuższej przerwy w użytkowaniu aplikatora należy wykonać prace konserwacyjne. W tym celu należy usunąć z aplikatora pozostałości używanego środka, przepłukać aplikator czystą wodą, a następnie posmarować uszczelnienia olejem silikonowym (dostępny w zestawie).

**Dodatkowo okresowo należy smarować olejem silikonowym elementy ruchome i uszczelnienia opryskiwacza.** Dotyczy w szczególności uszczelnień wskazanych strzałkami na poniższym rysunku.

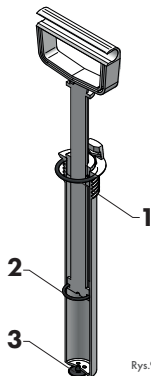

Rys.9

PL

EN

DE

RU

## INSTRUKCJA OBSŁUGI

### URUCHOMIENIE APLIKATORA PO ZIMIE LUB DŁUŻSZYM POSTOJU

Sprawdzić czy urządzenie, a w szczególności zbiornik, nie ma uszkodzeń mechanicznych. Następnie przeprowadzić czynności opisane w dziale PRZYGOTOWANIE DO PRACY.

### RYZYKO SZCZĄTKOWE

Mimo, że firma KWAZAR CORPORATION Sp. z o.o. bierze odpowiedzialność za wzornictwo i konstrukcję urządzenia w celu eliminacji niebezpieczeństwa, pewne elementy ryzyka podczas pracy są nie do uniknięcia. Ryzyko szczątkowe wynika z błędnego zachowania się obsługującego.

Największe niebezpieczeństwo występuje przy wykonywaniu następujących zabronionych czynności:

- nie stosowanie się do zasad bezpieczeństwa opisanych w niniejszej instrukcji,
- używanie urządzenia do innych celów niż podano w niniejszej instrukcji,
- samowolne dokonywanie przeróbek.

Przy przedstawianiu ryzyka szczątkowego wyrób traktuje się jako urządzenie, które zaprojektowano i wykonano według stanu techniki w roku jego wyprodukowania.

### ZAGROŻENIA

Aplikator jako urządzenie ciśnieniowe stwarza dodatkowe zagrożenie w postaci:

1. wybuch – rozerwanie zbiornika ciśnieniowego,
2. uszkodzenie tkanek miękkich strumieniem cieczy roboczej,
3. poparzenie cieczą roboczą,
4. zatrucie cieczą roboczą.

## GWARANCJA I SERWIS

### KARTA GWARANCYJNA – WARUNKI GWARANCJI

1. Uprawnienia z tytułu udzielonej gwarancji będą realizowane jedynie po przedstawieniu przez reklamującego ważnej karty gwarancyjnej oraz czytelnej tabliczki znamionowej znajdującej się na zbiorniku aplikatora.
2. Gwarancja jest udzielona na okres 24 miesięcy od daty zakupu, nie więcej jednak niż 36 miesięcy od daty produkcji. Okres ten nie dotyczy zastosowań komercyjnych.
3. Dla zastosowań komercyjnych gwarancja opiewa na okres 12 miesięcy od daty zakupu, nie więcej jednak niż 24 miesiące od daty produkcji.
4. Gwarancja na zbiornik udzielana jest na okres 36 miesięcy dla komercyjnych i 60 miesięcy dla niekomercyjnych zastosowań.
5. Naprawa dokonana będzie w ciągu 14 dni od daty dostarczenia sprzętu do naprawy do Autoryzowanego Punktu Serwisowego lub bezpośrednio u producenta.
6. Gwarancja traci ważność w przypadku odkręcenia głowicy ze zbiornika.
7. Gwarancja traci ważność w przypadku samodzielnych przeróbek.
8. Do wszelkich napraw aplikatora wykonanych przez użytkownika we własnym zakresie powinny być używane oryginalne części firmy KWAZAR CORPORATION Sp. z o.o. w tym uszczelnienia i akcesoria.
9. Gwarancja nie obejmuje uszczelnień jako elementów naturalnie zużywających się.
10. Ochroną gwarancyjną objęte są wyroby zakupione i znajdujące się na terenie Rzeczypospolitej Polskiej.
11. Gwarancja na sprzedany towar konsumpcyjny nie wyłącza, nie ogranicza ani nie zawieszają uprawnień kupującego wynikających z niezgodności towaru z umową.

**NAPRAWY GWARANCYJNE I SERWIS**

Firma KWAZAR CORPORATION Sp. z o.o. zapewnia pełną obsługę gwarancyjną i pogwarancyjną.

1. Aplikator zgłaszany do naprawy (niezależnie od powodu) musi być kompletny i czysty – pozbawiony resztek substancji roboczej.
2. Warunkiem wykonania naprawy gwarancyjnej jest dostarczenie wraz z aplikatorem wypełnionej karty gwarancyjnej i dowodu zakupu.
3. Naprawy gwarancyjne i pogwarancyjne realizowane są w siedzibie firmy oraz w Autoryzowanych Punktach Serwisowych KWAZAR – lista punktów jest dostępna na [www.kwazar.com.pl](http://www.kwazar.com.pl) w zakładce SERWIS.

**CZĘŚCI ZAMIENNE I AKCESORIA**

Do aplikatora dostępne są części zamienne. Więcej informacji można znaleźć na stronie [www.kwazar.com.pl](http://www.kwazar.com.pl) oraz w sklepie internetowym [www.kwazar.com.pl/shop](http://www.kwazar.com.pl/shop)

**USUWANIE USTEREK**

**Należy zawsze spuszczać ciśnienie ze zbiornika przed rozpoczęciem prac naprawczych!!!**

<b>OBJAWY</b>	<b>PRZYCZYNA</b>	<b>USUNIĘCIE USTERKI</b>
Niskie ciśnienie na wylocie lancy (rys. 1/poz. 1).	Zapchana dysza na końcu lancy (rys. 7/poz. 1).	Rozkręcić końcówkę lancy i wyjąć dyszę rozpylającą (rys. 7/poz. 3) – oczyścić i złożyć.
Nieregularny strumień z dyszy rozpylającej (rys. 7/poz. 1).	Zapchana dysza na końcu lancy (rys. 7/poz. 1).	Rozkręcić końcówkę lancy i wyjąć dyszę rozpylającą (rys. 7/poz. 1) – oczyścić i złożyć.
Spadek ciśnienia w zbiorniku ciśnieniowym (rys. 1/poz. 8), w cylindrze pompy (rys. 1/poz. 5) pojawia się ciecz robocza.	Uszkodzona uszczelka grzybek na końcu cylindra pompy (rys. 9/poz. 3).	Spuścić ciśnienie ze zbiornika za pomocą zaworu bezpieczeństwa (rys. 1/poz. 6). Wykręcić pompę (rys. 1/poz. 5) i zdjąć mieszacz. Sprawdzić stan uszczelki grzybek. Jeśli uszkodzona – wymienić. Zmontować w odwrotnej kolejności
Brak ciśnienia w zbiorniku (rys. 1/poz. 8) podczas pompowania.	Uszkodzona uszczelka (rys. 9/poz. 2) na tłoczysku pompy (rys. 1/poz. 5).	Spuścić ciśnienie ze zbiornika za pomocą zaworu bezpieczeństwa (rys. 1/poz. 6). Wykręcić pompę (rys. 1/poz. 5). Wysunąć do końca tłoczysko z cylindra. Trzymając za cylinder obrócić w lewo ręką, jeśli tłoka co spowoduje rozpięcie prowadnik i wyjęcie tłoka z cylindra. Sprawdzić stan uszczelki na tłoku (rys. 9/poz. 2). Jeśli uszkodzona wymienić. Posmarować małą ilością oleju silikonowego dołączanego do zestawu. Złożyć postępując odwrotnie.
Zawór bezpieczeństwa (rys. 1/poz. 6) nie zamyka się lub nie otwiera. Spada ciśnienie w zbiorniku (rys. 1/poz. 8).	Uszkodzony zawór bezpieczeństwa.	Posmarować zawór bezpieczeństwa (rys. 1/poz. 6). Przy otwartym zaworze bezpieczeństwa wpuszczać do niego kilka kropel oleju silikonowego i poruszać zaworem. Jeśli nie ma poprawy – wymienić zawór.
Brak strumienia cieczy roboczej.	Z wężyka spadła rurka ssąca.	Spuścić ciśnienie z aplikatora za pomocą zaworu bezpieczeństwa (rys. 1/poz. 6). Odkręcić wężyk i nałożyć poprawnie rurkę ssącą ruchem obrotowym do oporu, a następnie ponownie przykręcić wężyk do głowicy aplikatora.

PL

EN

DE

RU



**THIS USER MANUAL CONSTITUTES AN INTEGRAL PART OF THE APPLICATOR  
AND CONTAINS A WARRANTY CARD**

Thank you for purchasing a Kwazar device and congratulations on a great choice. This product was designed and manufactured to meet your high usability and quality requirements. We hope it will satisfy all your demands. Please read this user manual before first use.

**DISREGARDING THIS USER MANUAL MAY CAUSE DEVICE FAULT  
OR PERMANENT DAMAGE TO HEALTH.**

CONTENTS:

1. Vega bleaching applicator with head and pump with mixer.
2. 0.6m lance with nozzle.
3. Plastic bag with hose, handle, ball valve, spare parts, a container of silicone oil and shoulder strap with mounting screws.
4. Strainer.
5. User manual with warranty card.

KWAZAR CORPORATION Sp. z o.o. reserves the right to change product specification.

**IT IS STRICTLY PROHIBITED TO LEAVE  
OR STORE THE APPLICATOR UNDER PRESSURE!**

**IT IS PROHIBITED TO STORE SPRAY LIQUID IN THE TANK!**

**WARNING! APPLICATOR UNDER PRESSURE, PROTECT AGAINST IMPACT!**

**THE MAXIMUM TEMPERATURE OF SPRAY LIQUID MAY NOT EXCEED 30°C**

**DO NOT REMOVE THE HEAD FROM THE TANK!**

**WARNING SIGNS**

Vega bleaching applicator is a multi-function universal device with the capacity of 9 litres. It is intended for outdoor and indoor work. It can be used to whitewash trees, utility rooms, shade greenhouses, disinfect utility rooms, apply emulsion paints, impregnate wood, remove chemical contamination. The device is fitted with NBR and FPM seals.

Vega bleaching applicator is not intended for contact with glycol-based brake fluids, organic acids with small molecular mass (formic acid, concentrated acetic acid), chloroacetic acid, chlorosulfonic acid, esters, aldehydes, ketones, ethers, amines, concentrated solutions of sodium and potassium hydroxide, paint solvents, ammonia, methanol, Cellosolve type solvents (such as 2-ethoxyethanol), or nitro solvents which contain acetone and toluene.

The availability of various chemical agents on the market requires the user to test the sprayer with the target agent. KWAZAR CORPORATION Sp. z o.o. does not guarantee the universality of the device.

PL

EN

DE

RU

## GENERAL SAFETY RULES

1. Before work you must read and understand this user manual.
2. During work the general H&S rules must be strictly observed.
3. Each time before work check the safety valve for any defects.
4. Failure to observe these instructions may result in accident, breakdown or voiding the warranty.
5. Do not screw the head (fig. 1/pos. 4) off the tank (fig. 1/pos. 8). It may result in injury or death.
6. The following persons are prohibited from using the applicator: minors, pregnant women, persons under the influence of alcohol or concentration impairing drugs.
7. It is prohibited to operate an applicator which is faulty, has a defective safety valve and/or is leaking.
8. When working with hazardous agents it is prohibited to eat, drink and smoke (including e-cigarettes).
9. When working or preparing for work, use ear protection (safety glasses), breathing protection (mask) and skin protection (protective clothes, hat, gloves and boots).
10. Chemical agents must be prepared and used in accordance with their manufacturers' recommendations.
11. Prepare the spray liquid in a vessel intended for this purpose.
12. The spray liquid should not spill into unenclosed waters.
13. It is prohibited to use explosive, corrosive and flammable agents.
14. If working in enclosed spaces, chemicals should be handled in the presence of at least two other persons.
15. Dilute the remaining spray liquid and use it on the previously sprayed areas.
16. After work, empty the applicator and wash it with clean water.
17. The applicator tank is not intended for storing the spray liquid.
18. After finishing work with hazardous chemical agents, wash yourself thoroughly.
19. The applicator, its equipment, packaging and chemical agents must be stored outside of the reach of children.
20. An applicator which is unfit for further operation should be cleaned and handed over to a waste disposal facility.
21. To pressurise the tank, use only the pump supplied with the device.
22. If you lend the device, make sure it is in good working order and include the operating instructions.
23. Due to the fact that the applicator comes in contact with chemical agents, is exposed to weather and dueto material ageing process, it is recommended to replace it with a new one after 5 years from purchase.



PL

EN

DE

RU

## OPERATING INSTRUCTIONS

### DEVICE ASSEMBLY

**Do not remove the head (fig. 1/ pos. 4) from the tank (fig. 1/ pos. 8).**

Make sure that the ball valve is in closed position (fig. 2b/ pos. 1). If not, turn the ball valve lever (fig. 2a/ pos. 1) 90 degrees. Then screw the handle with the ball valve (fig. 2b/ pos. 1) onto the lance (fig. 2b/ pos. 2) to achieve a tight connection.

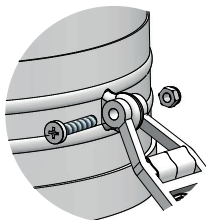
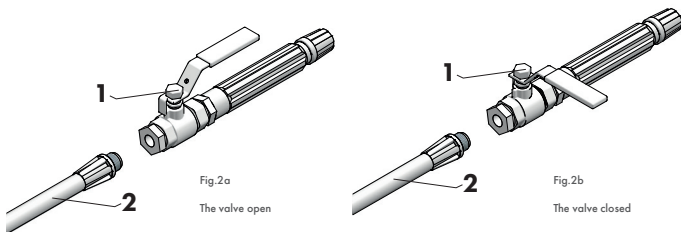

Attach the shoulder strap - adjust length as needed.

### PREPARATION FOR WORK

**Before work, test the functioning of the safety valve.**

The following actions should be performed with the tank filled with water to its rated capacity - see technical data table.

**Always depressurise the tank before unscrewing the pump!!!**

PL

EN

DE

RU

## OPERATING INSTRUCTIONS

In order to depressurise the tank (fig. 1/pos. 8), pull the safety valve pin (fig. 4a/pos. 1) and hold it in this position for at least 10 seconds, until the tank is completely depressurised.

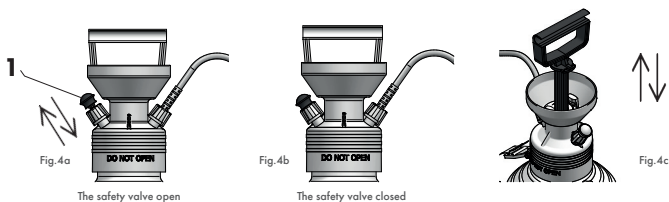

Screw the pump off the head - to do this, lock the piston rod (fig. 5b/pos. 1) in the cylinder brackets (fig. 5b/pos. 2). Unscrew the pump counterclockwise, holding the piston rod (fig. 5b/pos. 1).

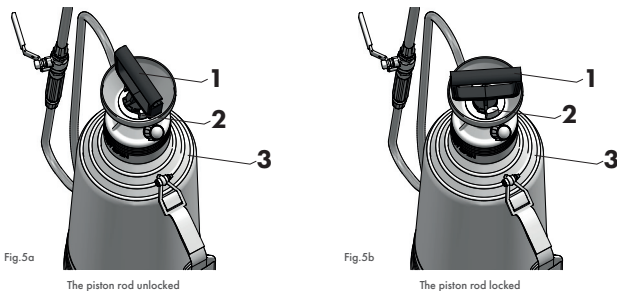

Insert the strainer (fig. 6/pos. 2) to the head cup (fig. 6/pos. 1) and pour in water. Remove the strainer (fig. 6/pos. 1) from the head cup (fig. 6/pos. 2).

Screw in the pump and operate the piston rod several times (fig. 4c) in order for the safety valve to open automatically (fig. 4a). If the valve operates correctly, the valve pin (fig. 4a/pos. 1) will lift upwards (the valve will open), which will be accompanied with the sound of escaping air.

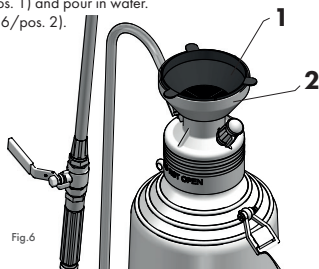

**Do not block or modify the safety valve.**

PL

EN

DE

RU

## OPERATING INSTRUCTIONS

### APPLICATOR OPERATION

Screw the pump off the head - to do this, lock the piston rod (fig. 5b/pos. 1) in the cylinder brackets (fig. 5b/pos. 2). Unscrew the pump counterclockwise, holding the piston rod (fig. 5b/pos. 1).

Insert the strainer (fig. 6/pos. 2) to the head cup (fig. 6/pos. 1) and pour in the previously prepared spray liquid in accordance with manufacturer guidelines.

In order to secure the spraying nozzle against contamination when filling the tank with the spray liquid, it is recommended to rest the lance on the head (nozzle facing upwards).

Remove the strainer (fig. 6/pos. 1) from the head cup (fig. 6/pos. 2). Screw the pump (fig. 1/pos. 5) into the head (fig. 1/pos. 4). To do this, lock the piston rod (fig. 5b/pos. 1) in the cylinder brackets (fig. 5b/pos. 2). Remember that the connection must be airtight. The locked piston rod may be used as a transport handle.

Clean any dirt off the strainer.

Move the applicator to the work site. Use the piston rod (fig. 4c/pos. 1) to pump the applicator (around 20 full motions) until the safety valve operates (fig. 4a/pos. 1). As soon as the safety valve opens (fig. 4b), maximum tank pressure has been reached.

Point the lance tip (fig. 7) at the location to be sprayed.

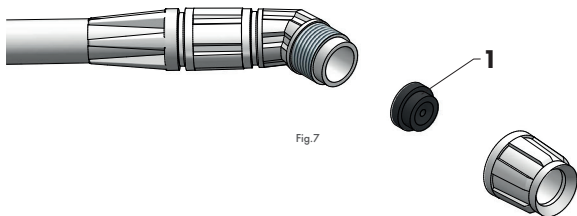

Fig.7

Next turn the ball valve lever for spraying (fig. 8b). Spraying should be performed according to main wind direction.

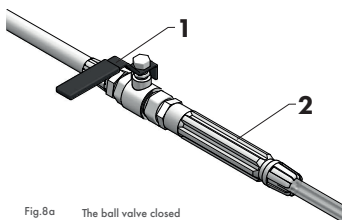

Fig.8a The ball valve closed

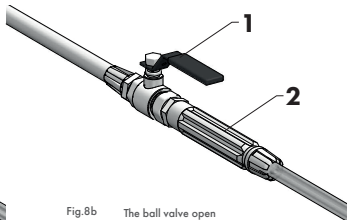

Fig.8b The ball valve open

PL

EN

DE

RU



## OPERATING INSTRUCTIONS

During operation, the pressure in the tank will decrease. Restore the tank pressure by pumping. During pumping the spray liquid (suspension) is mixed in the tank, and its fractionation is thus prevented.

The ball valve (fig. 8a/pos. 1) mounted in the handle (fig. 8a/pos. 2) has several functions. It acts as a valve, i.e. opens and closes the flow of the spray liquid. It acts as flow regulator. It can also ensure the steady flow of spray liquid - continuous spraying

After finishing work you must depressurise the tank - see PREPARATION FOR WORK.

The device may be carried by the shoulder strap or by the piston rod handle, which must be locked in the cylinder brackets for this purpose. In both cases, the pump must be tightly screwed into the head.

## STORAGE AND MAINTENANCE

**Each time after work wash the applicator thoroughly with clean water.**

Depressurise the tank (fig. 1/pos. 8) by pulling the safety valve pin (fig. 4a/pos. 1). Remove the pump (fig. 1/pos. 5), pour clean water into the tank (fig. 1/pos. 8, approx. 0.25 of the tank capacity), screw in the pump (fig. 1/pos. 5) until sealed and pump the tank. Conduct some spraying onto the previously sprayed surfaces in order to rinse the device's spraying system. After you finish, depressurise the tank (fig. 1/pos. 8) with the safety valve (fig. 4a/pos. 1) and remove the head (fig. 1/pos. 5). Remove the remaining water from the tank.

The applicator should be stored **WITHOUT PRESSURE** in the temperature between +5°C and +35°C, in a shaded place, away from heaters and out of reach of children. It is recommended to remove the pumps (fig. 1/pos. 5) from the head (fig. 1/pos. 2).

The nozzle (fig. 12/pos. 3) located at the lance tip (fig. 1/pos. 1) must be cleaned periodically and before any prolonged downtime.

If the sprayer will not be used for a long period of time, maintenance work must be performed. Remove any residue of the spraying agent from the sprayer, rinse the sprayer with clean water and then lubricate the seals with silicone oil (included).

**In addition, periodically lubricate the moving parts and seals of the sprayer with silicone oil.** This applies especially to the seals marked with arrows in the figure below.

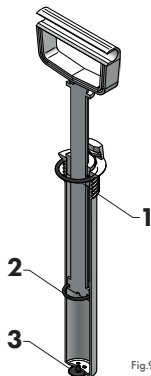

Fig.9

PL

EN

DE

RU

## OPERATING INSTRUCTIONS

### STARTING THE APPLICATOR AFTER WINTER OR LONG DOWNTIME

Check the device, and especially the tank, for mechanical damage. Then follow the procedure described in PREPARATION FOR WORK.

### RESIDUAL RISK

Despite the fact that KWAZAR CORPORATION Sp. z o.o. assumes responsibility for the design of the device in order to eliminate hazards, some risks during work are unavoidable. Residual risk results from the incorrect behaviour of the operator.

As a pressure device, the foamer poses additional hazards:

- not observing the safety rules described herein,
- using the device for any other purpose than that described herein,
- modifying the device without permission.

For the purposes of residual risk, the product is treated as a device designed and manufactured in accordance with the state of the art as at the manufacturing date.

### HAZARDS

As a pressure device, the applicator poses additional hazards:

1. explosion - pressure tank bursting,
2. soft tissue damage caused by the spray liquid,
3. burns caused by the spray liquid,
4. poisoning with the spray liquid.

PL

EN

## WARRANTY AND SERVICE

### WARRANTY CARD - WARRANTY CONDITIONS

1. Any warranty claims will be honoured only if you have a valid warranty card, and if the name plate on the applicator tank is legible.
2. The warranty is given for the period of 24 months from purchase date, but no more than 36 months from manufacturing date. This period does not apply to commercial use.
3. For commercial use, the warranty is given for the period 12 months from purchase date, but no more than 24 months from manufacturing date.
4. Tank warranty is given for the period 36 months for commercial use and 60 months for non-commercial use.
5. Any repairs will be carried out within 14 days from the date the device is delivered for repair to an Authorised Service Centre or directly to the manufacturer.
6. If the head is removed from the tank, the warranty will be voided.
7. If the device is modified without permission, the warranty will be voided.
8. Any repairs of the applicator performed by the user on his own should be made with the use of original spare parts by KWAZAR CORPORATION Sp. z o.o., including seals and accessories.
9. The warranty does not cover seals, as these are wear parts.
10. The warranty covers products purchased and used within the territory of the Republic of Poland.
11. The warranty for sold consumer products does not exclude, limit or suspend the buyer's rights to claims resulting from product nonconformity.

DE

RU

## WARRANTY AND SERVICE

### WARRANTY CARD - WARRANTY CONDITIONS

KWAZAR CORPORATION Sp. z o.o provides full warranty and post-warranty service.

1. An applicator that is sent for repair (regardless of cause) must be complete and clean - free of any spray liquid residue.
2. Warranty repairs will be performed only if a completed warranty card and proof of purchase is provided with the applicator.
3. Warranty and post-warranty repairs are conducted at the seat of the company and in Authorised KWAZAR Service Centres - the list is available at [www.kwazar.com.pl](http://www.kwazar.com.pl) in the SERVICE tab.

### SPARE PARTS AND ACCESSORIES

Spare parts are available for the applicator. For more information, visit [www.kwazar.com.pl](http://www.kwazar.com.pl) or the web store at [www.kwazar.com.pl/shop](http://www.kwazar.com.pl/shop)

### TROUBLESHOOTING

**Always depressurise the tank before performing any maintenance or repair work!!!**

SYMPTOMS	CAUSE	REMEDY
Low lance output pressure (fig. 1/pos. 1).	Clogged nozzle on the lance tip (fig. 7/pos. 1).	Unscrew the lance tip and remove spraying nozzle (fig. 7/pos. 1).
Irregular stream from the spraying nozzle (fig. 7/pos. 1).	Clogged nozzle on the lance tip (fig. 7/pos. 1).	Unscrew the lance tip and remove spraying nozzle (fig. 7/pos. 1).
Pressure drop in the tank (fig. 1/pos. 8), spray liquid appears in the pump cylinder (fig. 1/pos. 5).	Damaged head seal on the end of the cylinder pump (fig. 9/pos. 3).	Depressurise the tank with the safety valve (fig. 1/pos. 6). Remove the pump (fig. 1/pos. 5) and the mixer. Check the condition of the head seal. Replace if damaged. Reassemble in the reverse order.
No pressure in the tank (fig. 1/pos. 8) when pumping.	Damaged seal (fig. 9/pos. 2) on the pump piston rod (fig. 1/pos. 5)	Depressurise the tank with the safety valve (fig. 1/pos. 6). Remove pump (fig. 1/pos. 5). Slide the piston rod out of the cylinder as far as possible. Holding the cylinder, turn the piston handle counterclockwise, which will undo the guides and allow you to remove the piston from the cylinder. Check the condition of the piston seal (fig. 9/pos. 2). Replace if damaged. Apply a small amount of silicone oil (included). Reassemble by following the procedure backwards.
Safety valve (fig. 1/pos. 6) does not close or open. Pressure in tank is decreasing (fig. 1/pos. 8)	Damaged safety valve.	Lubricate safety valve (fig. 1/pos. 6). With the safety valve open, apply a few drops of silicone oil inside and operate it back and forth a little. If the problem persists, replace the valve.
No spray liquid stream.	Suction tube fell off the hose.	Depressurise the sprayer with the safety valve (fig. 1/pos. 6). Remove the hose and properly insert the suction tube as far as possible applying a turning motion, then reconnect the hose to the sprayer head.

PL

EN

DE

RU

**DE****DIESE BEDIENUNGSANLEITUNG IST EIN INTEGRALER BESTANDTEIL DES APPLIKATORS  
UND ENTHÄLT DIE GARANTIEKARTE**

Wir danken für den Kauf des Geräts der Marke Kwazar und gratulieren Ihnen zu Ihrer Wahl. Das Produkt wurde in Übereinstimmung mit Ihren hohen Nutzungs- und Qualitätsanforderungen entworfen und hergestellt. Wir hoffen, dass es Ihre Erwartungen erfüllt. Wir bitten um genaue Bekanntmachung mit dieser Bedienungsanleitung vor der ersten Verwendung.

**DIE NICHTEINHALTUNG DIESER BEDIENUNGSANLEITUNG KANN ZU BESCHÄDIGUNGEN  
DES GERÄTS SOWIE ZU DAUERHAFTEN GESUNDHEITSSCHÄDEN FÜHREN.**

INHALT DER VERPACKUNG:

1. Applikator zum weissen Vega mit Sprühkopf und Pumpe mit Mischer, Schlauch mit Griff und Kugelventil.
2. Lanze 0,6 m mit Zerstäuberdüse.
3. Foliensack mit Ersatzteilen und Behälter mit Silikonöl sowie Schultergurt mit Montageschrauben.
4. Sieb.
5. Bedienungsanleitung mit Garantiekarte.

Die Firma KWAZAR CORPORATION Sp. z o.o. behält sich das Recht zur Änderung der Spezifikation des Produkts vor.

**ES IST KATEGORISCH VERBOTEN; DEN UNGENUTZTEN APPLIKATOR UNTER DRUCK  
ZU BELASSEN UND AUFZUBEWAHREN.****DIE BELASSUNG DES ARBEITSMEDIUMS IM TANK IST VERBOTEN!****ACHTUNG! DER UNTER DRUCK STEHENDER APPLIKATOR IST VOR  
SCHLÄGEN ZU SCHÜTZEN!****DIE MAXIMALE TEMPERATUR DES ARBEITSMEDIUMS DARF 30°C  
NICHT ÜBERSCHREITEN****DAS ABSCHRAUBEN DES SPRÜHKOPFS VOM TANK IST VERBOTEN.****BESTIMMUNG**

Der Applikator zum weissen Vega ist ein universelles Multifunktions-Druckgerät mit einem Volumen von 9 Litern. Er ist für Feldarbeiten und den Einsatz in Stallungen bestimmt. Er kann zum Weißen von Bäumen mit Kalk, zum Weißen von Wirtschaftsräumen, zum Verdunkeln von Gewächshäusern, zur Desinfizierung von Wirtschaftsräumen, zum Auftragen von Emulsionsfarben, zur Imprägnierung von Holz sowie zur Beseitigung chemischer Verschmutzungen eingesetzt werden. Das Gerät ist mit einer Dichtung aus NBR und FPM ausgestattet.

Der Applikator zum weissen Vega ist nicht für den Kontakt mit folgenden Stoffen geeignet: Glykol-Brennflüssigkeiten, organische Säuren mit einem geringen Molekulargewicht (Ameisensäure, konzentrierte Essigsäure), Chloressigsäure, Chlorosulfonsäure, Estern, Aldehyde, Ketone, Äther, Amine, konzentrierte Natron- und Kalilauge, Lösungsmittel für Lacke, Ammoniak, Methanol, Lösungsmittel wie Cellosolve (z.B. 2-Ethoxyethanol), Nitro-Lösungsmittel, die sich aus Aceton und Toluol zusammensetzen.

Die Verfügbarkeit verschiedener chemischer Mittel auf dem Markt erlegt dem Nutzer die Notwendigkeit des Tests des Sprüher mit dem gewünschten Mittel auf. Die Gesellschaft KWAZAR CORPORATION Sp. z o.o. garantiert nicht die universellen Einsatzmöglichkeiten des Geräts.

PL  
EN  
DE  
RU

## ALLGEMEINE SICHERHEITSGESETZE

1. Vor Beginn der Arbeiten ist diese Bedienungsanleitung genau zu studieren.
2. Während der Arbeiten sind die allgemeinen Arbeitsschutzregeln und Arbeitsschutzvorschriften genauestens einzuhalten.
3. Es ist regelmäßig der korrekte Druck am Sicherheitsventil zu überprüfen.
4. Die Nichteinhaltung der Regeln dieser Bedienungsanleitung kann Ursache von Unfällen, Störungen und Garantieverlust sein.
5. Das Abschrauben des Sprühkopfs vom Tank ist verboten. Dies kann eine Gefahr für die Gesundheit und das Leben von Menschen heraufbeschwören.
6. Verboten ist die Nutzung des Schaumerzeugers durch Minderjährige, Schwangere, Personen unter Alkoholeinfluss sowie unter dem Einfluss von die Konzentration einschränkenden Mitteln.
7. Die Arbeit mit einem nicht funktionstüchtigen Schaumerzeuger, defektem Sicherheitsventil und/oder Undichtigkeiten ist verboten.
8. Beim Einsatz von Schadstoffen ist das Essen, Trinken sowie Rauchen von Zigaretten und e-Zigaretten nicht zulässig.
9. Bei der Arbeit mit dem Sprüher und deren Vorbereitung sind die Augen (Brille), die Atemwege (Maske) und die Haut (Schutzkleidung, Kopfbedeckung, Handschuhe, Gummischuhe) zu schützen.
10. Chemische Mittel zum Besprühen sind nach Vorgaben ihrer Hersteller vorzubereiten und zu verwenden.
11. Das Arbeitsmedium ist in einem speziell dazu bestimmten Gefäß vorzubereiten.
12. Das Arbeitsmedium darf nicht in offene Gewässer gelangen.
13. Unzulässig ist der Einsatz von explosionsgefährdeten Mitteln, ätzenden und leicht brennbaren Stoffen.
14. Arbeiten unter Verwendung chemischer Mittel in geschlossenen Räumen dürfen nur bei Anwesenheit von mindestens zwei Personen ausgeführt werden.
15. Die Reste des Arbeitsmediums sind zu verdünnen und an den zuvor eingesprühten Flächen zu verwenden.
16. Nach beendeter Arbeit ist der Schaumerzeuger genau zu leeren und mit sauberem Wasser zu waschen.
17. Der Tank des Schaumerzeugers dient nicht zur Aufbewahrung des Arbeitsmediums.
18. Nach Beendigung der Arbeiten unter Verwendung schädlicher chemischer Mittel den eigenen Körper genauestens waschen.
19. Der Schaumerzeuger, sein Zubehör und die chemischen Mittel sind außerhalb der Reichweite von Kindern aufzubewahren.
20. Ein nicht für die weitere Nutzung geeigneter Schaumerzeuger ist zu waschen und an einem Punkt für Abfallentsorgung abzugeben.
21. Zur Erzeugung des Drucks im Tank darf ausschließlich die Pumpe genutzt werden, die im Lieferumfang des Geräts enthalten ist.
22. Bei einer Überlassung des Sprüher ist dieser immer zusammen mit der Bedienungsanleitung zu übergeben.
23. Aufgrund des Kontakts des Sprüher mit chemischen Mitteln, die einwirkenden Witterungsbedingungen und den Alterungsprozess des Kunststoffes wird ein Tausch des Sprüher gegen ein neues Produkt nach Ablauf von 5 Jahren nach dem Kauf empfohlen.



### MONTAGE DES GERÄTS

Das Abschrauben des Sprühkopfs (Abbildung 1 / Position 4) vom Tank (Abbildung 1 / Position 8) ist **verboten**. Sicherstellen, dass sich das Kugelventil in geschlossener Position befindet (Abb. 2b/Pos. 1). Wenn nicht, den Hebel des Kugelventils (Abb. 2a/Pos. 1) um 90 Grad drehen. Anschließend den Griff mit dem Kugelventil (Abb. 2b/Pos. 1) mit der Lanze verschrauben (Abb. 2b/Pos. 2) und auf diese Weise eine Dichtverbindung bilden.



Abb.3

Schultergurt montieren und seine Länge nach Bedarf einstellen.

### VORBEREITUNG AUF DIE ARBEIT

**Vor Beginn der Arbeiten ist die Funktion des Sicherheitsventils zu testen.**

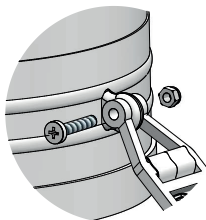
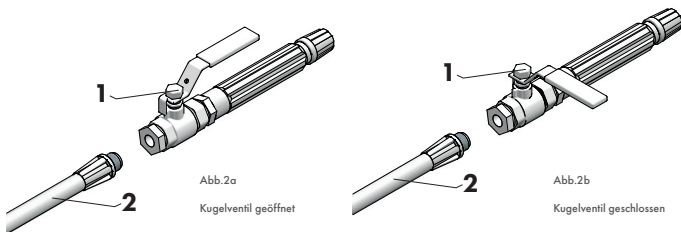
Die nachfolgend beschriebenen Handlungen sind mit einem mit Wasser bis zum nominalen Fassungsvermögen gefüllten Tank auszuführen – siehe Tabelle mit den technischen Daten.

**Vor dem Herausdrehen der Pumpe muss immer die unter Druck stehende Luft aus dem Tank abgelassen werden!!!**

## BEDIENUNGSANLEITUNG

Zum Ablassen des Drucks aus dem Tank (Abbildung 1 / Position 8) ist der Kopf des Sicherheitsventils (Abbildung 4a / Position 1) zu ziehen und in dieser Position für mindestens 10 Sekunden zu halten, bis die Druckluft vollständig abgelassen wurde.

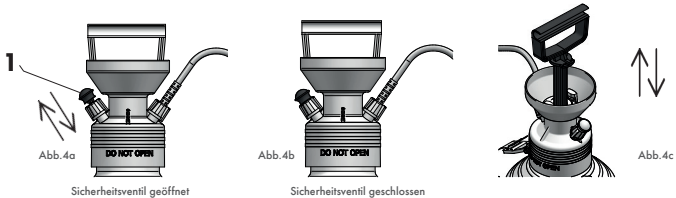

Pumpe aus dem Sprühkopf drehen – dazu Kolbenstange (Abbildung 5b / Position 1) im Griff des Zylinders (Abbildung 5b / Position 2) blockieren. Pumpe entgegen der Uhrzeigerichtung heraus-schrauben, indem die Kolbenstange (Abbildung 5b / Position 1) festgehalten wird.

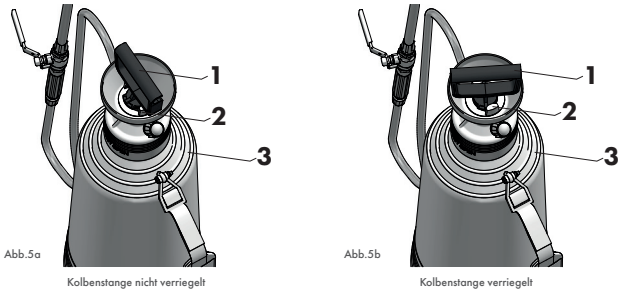

In den Kelch des Sprühkopfs (Abbildung 6 / Position 2) das Sieb (Abbildung 6 / Position 1) einsetzen und Wasser hineingießen. Sieb (Abbildung 6/ Position 1) vom Kelch des Sprühkopfs (Abbildung 6/ Position 2) trennen.

Pumpe anschrauben und einige Bewegungen mit der Kolbenstange (Abbildung 4c) ausführen, bis sich das Sicherheitsventil (Abbildung 4a) selbständig öffnet. Es muss an die Aufrechterhaltung der Dichtheit der Verbindung gedacht werden. Nach dem korrekten Ansprechen des Ventils hebt sich der Ventilbolzen (Abbildung 4a / Position 1) und das Ventil öffnet sich. Es ist ein Geräusch austretender Luft zu hören.

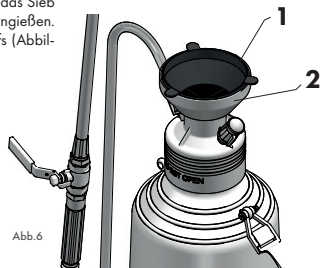

**Die Blockierung und die Vornahme von konstruktiven Veränderungen am Sicherheitsventil sind verboten.**

## BEDIENUNGSANLEITUNG

### ARBEIT MIT DEM APPLIKATOR

Pumpe aus dem Sprühkopf drehen – dazu Kolbenstange (Abbildung 5b / Position 1) im Griff des Zylinders (Abbildung 5b / Position 2) blockieren. Pumpe entgegen der Uhrzeigerrichtung heraus-schrauben, indem die Kolbenstange (Abbildung 5b / Position 1) festgehalten wird.

In den Kelch des Sprühkopfes (Abbildung 6 / Position 2) das Sieb (Abbildung 6 / Position 1) einsetzen und zuvor nach den Vorgaben des Herstellers vorbereitetes Arbeitsmedium hineingießen.

Zur Sicherung der Sprühdüse vor Verschmutzungen wird empfohlen, während der Füllung des Tanks mit der Flüssigkeit die Lanze auf dem Sprühkopf (Düse nach oben gerichtet) abzustützen.

Sieb (Abbildung 6 / Position 1) vom Kelch des Sprühkopfs (Abbildung 6 / Position 2) trennen. Pumpe (Abbildung 1 / Position 5) aus dem Sprühkopf (Abbildung 1 / Position 4) abschrauben. Dazu Kolbenstange (Abbildung 5b / Position 1) im Griff des Zylinders (Abbildung 5b / Position 2) blockieren. Es muss an die Aufrechterhaltung der Dichtheit der Verbindung gedacht werden. Die auf diese Weise blockierte Kolbenstange kann als Transportgriff dienen.

Sieb von eventuellen Verunreinigungen säubern. Applikator an den Arbeitsort bringen. Durch Bewegung der Kolbenstange (Abbildung 4c / Position 1) pumpen (etwa 20 volle Bewegungen ausführen), bis das Sicherheitsventil (Abbildung 4a / Position 1) anspricht. Die Öffnung des Sicherheitsventils (Abbildung 9b) bedeutet das Erreichen des Maximaldrucks im Tank.

Endstück der Lanze (Abbildung 7) auf den gewünschten Sprühort richten.



Abb.7

Ventilhebel am Sprühknopf (Abbildung 8b) drücken. Das Besprühen unter Berücksichtigung der Windrichtung ausführen.

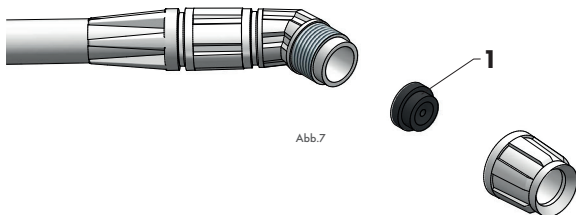

Abb.8a Kugelventil geschlossen

Abb.8b Kugelventil geöffnet

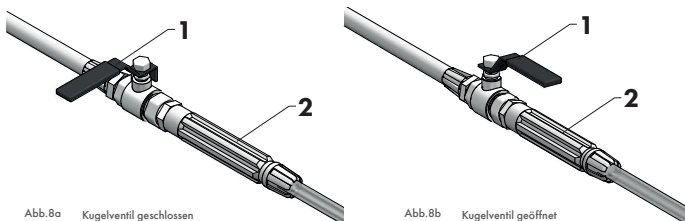

## BEDIENUNGSANLEITUNG

Während der Arbeit sinkt der Druck im Tank. Der Druck im Tank ist durch erneutes Pumpen mit dem Hebel anzuheben. Beim Pumpen kommt es zum Vermischen des Arbeitsmediums (Suspension) im Tank, was dessen Entmischung verhindert.

Das Kugelventil (Abbildung 8a / Position 1) am Griff (Abbildung 8a / Position 2) hat mehrere Funktionen. Es dient als Ventil, öffnet und schließt also die Zuführung des Arbeitsmediums. Zudem dient es als Durchflussregler. Es kann zudem einen ständigen Durchfluss des Arbeitsmediums zur stetigen Besprühung sicherstellen.

Nach Beendigung der Arbeiten muss der Druck unbedingt aus dem Tank abgelassen werden – siehe Kapitel **VORBEREITUNG AUF DIE ARBEIT**.

Das Gerät kann am Schultergurt oder der in den Griffen des Zylinders blockierten Kolbenstange getragen werden. In beiden Fällen muss die Pumpe unbedingt dicht mit dem Sprühkopf verbunden sein.

### AUFBEWAHRUNG UND WARTUNG

**Nach beendeter Arbeit ist der Applikator ein jedes Mal genau mit sauberem Wasser abzuspülen.**

Druck aus dem Tank (Abbildung 1 / Position 8) ablassen, indem der Kopf des Sicherheitsventils (Abbildung 4a / Position 1) gezogen wird. Pumpe (Abbildung 1 / Position 5) vom Tank (Abbildung 1 / Position 8) abschrauben, sauberes Wasser (ca. ein Viertel des Fassungsvermögens des Tanks) in den Tank (Abbildung 1 / Position 8) füllen, Pumpe (Abbildung 1 / Position 5) bis zum Erreichen einer dichten Verbindung festdrehen und Tank aufpumpen. Auf zuvor besprühte Flächen das Wasser versprühen, um das System des Geräts zu reinigen. Nach der Beendigung mit Hilfe des Sicherheitsventils (Abbildung 4a / Position 1) Druck aus dem Tank (Abbildung 1 / Position 8) ablassen und Pumpe (Abbildung 1 / Position 5) abschrauben. Wasserreste aus dem Tank gießen.

Der Applikator ist bei einer Temperatur zwischen +5°C und +35°C an schattigen Stellen fern von Heizkörpern und außerhalb der Reichweite von Kindern **OHNE DRUCK** zu lagern. Es wird empfohlen, die Pumpe (Abbildung 1 / Position 5) vom Sprühkopf (Abbildung 1 / Position 4) zu trennen.

Die Zerstäuberdüse (Abbildung 7 / Position 1) am Ende der Lanze (Abbildung 1 / Position 1) zyklisch sowie vor jeder längeren Stillstandszeit reinigen.

Bei längeren Unterbrechungen in der Nutzung des Sprüher sind Wartungsarbeiten auszuführen. Dazu sind aus dem Sprüher die Reste des Arbeitsmediums zu beseitigen, der Sprüher mit sauberem Wasser auszuspülen und anschließend die Dichtungen mit Silikonöl (im Lieferumfang enthalten) zu schmieren.

**Die beweglichen Teile und die Dichtungen des Sprüher sind zudem zyklisch mit Silikonöl zu schmieren.** Dies betrifft insbesondere die auf der nachstehenden Abbildung mit Pfeilen gekennzeichneten Dichtungen.



Abb.9

PL  
EN  
DE  
RU

## BEDIENUNGSANLEITUNG

### INBETRIEBNAHME DES APPLIKATORS NACH DEM WINTER ODER NACH LÄNGERER NICHTNUTZUNG

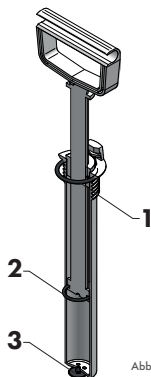
Prüfen, ob das Gerät und insbesondere der Tank keine mechanischen Beschädigungen aufweisen. Anschließend die Handlungen ausführen, die im Kapitel VORBEREITUNG AUF DIE ARBEITEN beschrieben werden.

### RESTRISIKO

Obwohl die Firma KWAZAR die Haftung für das Design und die Konstruktion des Sprüher zum Zwecke der Eliminierung von Gefahren übernimmt, können gewisse Risiken während der Arbeit mit dem Sprüher nicht ausgeschlossen werden. Das verbleibende Restrisiko folgt aus einem fehlerhaften Verhalten des Bedieners.

Zur Vermeidung übermäßiger Risiken ist die Ausführung folgender Handlungen verboten:

- Nichteinhaltung der in dieser Bedienungsanleitung beschriebenen Sicherheitsregel;
- Nutzung des Sprüher zu anderen Zwecken, als in der Bedienungsanleitung angegeben;
- eigenmächtige Durchführung von Umbauten.

Bei der Darstellung des Restrisikos wird der Sprüher als Gerät betrachtet, das nach dem Stand der Technik im Jahr seiner Produktion entworfen und hergestellt wurde.

### GEFAHREN

Der Applikator bewirkt als Druckgerät zusätzliche Gefahren in Form von:

1. Explosionen – Aufreißen des Druckbehälters,
2. Beschädigung von Weichgewebe durch den Strahl des Arbeitsmediums,
3. Verbrennungen mit dem Arbeitsmedium,
4. Vergiftungen durch das Arbeitsmedium.

PL

EN

## SERVICE UND GARANTIE

### GARANTIEKARTE – GARANTIEBEDINGUNGEN

1. Die Berechtigungen aus dieser Garantie werden ausschließlich dann realisiert, wenn der Reklamierende eine gültige Garantiekarte und ein leserliches Typenschild am Tank des Applikators vorlegt.
2. Die Garantie wird für einen Zeitraum von 24 Monaten nach dem Kauf, nicht mehr jedoch als 36 Monate nach der Herstellung erteilt. Dieser Zeitraum betrifft keine kommerziellen Verwendungen.
3. Für kommerzielle Verwendungen beläuft sich die Garantie auf einen Zeitraum von 12 Monaten nach dem Kauf, nicht mehr jedoch als 24 Monate nach der Herstellung.
4. Auf den Tank wird eine Garantie von 36 Monaten für kommerzielle sowie von 60 Monaten für nicht kommerzielle Anwendungen gewährt.
5. Die Reparaturen werden innerhalb von 14 Tagen nach der Übergabe des Geräts zur Reparatur beim autorisierten Servicepunkt oder direkt beim Hersteller durchgeführt.
6. Die Garantie verliert im Falle des Abschraubens des Sprühkopfs vom Tank ihre Gültigkeit.
7. Die Garantie verliert im Falle der Ausführung eigenwilliger Veränderungen ihre Gültigkeit.
8. Für alle Reparaturen des Applikators, die vom Nutzer selbst ausgeführt werden, müssen die von der Firma KWAZAR CORPORATION Sp. z o.o. gelieferten Originalteile, darunter Dichtungen und Zubehörteile, verwendet werden.
9. Die Garantie umfasst keine Dichtungen, die Verschleißteile darstellen.
10. Von dieser Garantie werden Geräte erfasst, die in der Republik Polen erworben wurden und sich auf dem Gebiet der Republik Polen befinden.
11. Die Berechtigungen des Käufers, die aus einer Nichtübereinstimmung der Ware mit dem Vertrag folgen, werden durch diese Garantie nicht ausgeschlossen, eingeschränkt oder ausgesetzt.

DE

RU

**GARANTIEREPARATUREN UND SERVICE**

Die Firma KWAZAR CORPORATION Sp. z o.o. garantiert die volle Garantie- und Nachgarantiebetreuung.

1. Eine zur Reparatur angemeldeter Applikator muss (unabhängig vom Grund der Reparatur) vollständig und sauber sein – es dürfen keine Reste des Arbeitsmediums in ihm enthalten sein.
2. Bedingung für die Durchführung einer Garantiereparatur ist die Abgabe der ausgefüllten Garantiekarte sowie des Kaufbelegs zusammen mit dem Applikator.
3. Garantie- und Nachgarantiereparaturen werden am Sitz der Firma sowie in den Autorisierten Servicepunkten von KWAZAR realisiert – die Liste dieser Servicepunkte kann auf der Website [www.kwazar.com.pl](http://www.kwazar.com.pl) im Reiter SERVICE eingesehen werden.

**ZUBEHÖR UND ERSATZTEILE**

Für den Applikator sind Ersatzteile erhältlich. Mehr Informationen dazu finden Sie auf der Website [www.kwazar.com.pl](http://www.kwazar.com.pl) sowie im Onlineshop unter der Adresse [www.kwazar.com.pl/shop](http://www.kwazar.com.pl/shop)

**FEHLERBESEITIGUNG**

**Vor der Durchführung von Reparaturarbeiten muss immer der Druck aus dem Tank abgelassen werden!!!**

SYMPTOME	URSACHE	BESEITIGUNG DER MÄNGEL
Schwacher Druck am Austritt aus der Lanze (Abbildung 1 / Position 1).	Verstopfte Zerstäuberdüse am Ende der Lanze (Abbildung 7 / Position 1).	Endstück der Lanze aufschrauben und Zerstäuberdüse (Abbildung 7 / Position 3) herausnehmen.
Nicht regelmäßiger Strahl aus der Zerstäuberdüse (Abbildung 7 / Position 1).	Verstopfte Zerstäuberdüse am Ende der Lanze (Abbildung 7 / Position 1).	Endstück der Lanze aufschrauben und Zerstäuberdüse (Abbildung 7 / Position 1) herausnehmen.
Druckabfall im Druckbehälter (Abbildung 1 / Position 8), im Zylinder der Pumpe (Abbildung 1 / Position 5) erscheint Arbeitsmedium.	Pilzdichtung am Ende des Zylinders der Pumpe (Abbildung 9 / Position 3) beschädigt.	Druck aus dem Tank mit Hilfe des Sicherheitsventils (Abbildung 1 / Position 6) ablassen. Pumpe (Abbildung 1 / Position 5) abschrauben und Mischer abnehmen. Zustand der Pilzdichtung prüfen. Bei Beschädigung austauschen. In umgekehrter Reihenfolge wieder montieren.
Kein Druck im Tank (Abbildung 1 / Position 8) beim Pumpen.	Beschädigte Dichtung (Abbildung 9 / Position 2) an der Kolbenstange der Pumpe (Abbildung 1 / Position 5).	Druck aus dem Tank mit Hilfe des Sicherheitsventils (Abbildung 1 / Position 6) ablassen. Pumpe (Abbildung 1 / Position 5) abschrauben. Kolbenstange bis zum Ende aus dem Zylinder ziehen. Zylinder festhalten und Griff des Kolbens nach links drehen, was ein Öffnen der Führungsschienen und die Herausnahme des Kolbens aus dem Zylinder bewirkt. Zustand der Dichtung am Kolben (Abbildung 9 / Position 2) prüfen. Bei Beschädigung austauschen. Mit geringer Menge des mitgelieferten Silikonöls schmieren. Gerät in umgekehrter Reihenfolge wieder zusammensetzen.
Sicherheitsventil (Abbildung 1 / Position 6) öffnet oder schließt nicht. Druckabfall im Tank (Abbildung 1 / Position 8).	Beschädigtes Sicherheitsventil.	Sicherheitsventil (Abbildung 1 / Position 6) schmieren. Bei geöffnetem Sicherheitsventil einige Tropfen Silikonöl einlassen und Ventil bewegen. Bei ausbleibender Verbesserung Ventil austauschen.
Kein Strahl des Arbeitsmediums.	Saugrohr vom Schlauch abgefallen.	Mit Hilfe des Sicherheitsventils (Abbildung 1 / Position 6) Druck aus dem Sprüher ablassen. Schlauch abschrauben und Saugrohr korrekt durch Drehbewegung bis zum Widerstand aufsetzen. Anschließend Schlauch wieder am Sprühkopf anschrauben.

PL

EN

DE

RU



**НАСТОЯЩАЯ ИНСТРУКЦИЯ ПО ОБСЛУЖИВАНИЮ ЯВЛЯЕТСЯ НЕОТЪЕМЛЕМОЙ ЧАСТЬЮ ОСНАЩЕНИЯ ОПРЫСКИВАТЕЛЯ И СОДЕРЖИТ ГАРАНТИЙНЫЙ ТАЛОН**

Спасибо за покупку устройства бренда Kwazar, поздравляем с хорошим выбором. Продукт спроектирован и выполнен с мыслью о Ваших высоких эксплуатационных и качественных требованиях. Мы рассчитываем, что он оправдает Ваши ожидания. Пожалуйста, ознакомьтесь с настоящей инструкцией перед первым использованием.

**НЕСОБЛЮДЕНИЕ НАСТОЯЩЕЙ ИНСТРУКЦИИ МОЖЕТ ПРИВЕСТИ К ПОВРЕЖДЕНИЮ УСТРОЙСТВА ИЛИ НЕПОПРАВИМОМУ УЩЕРБУ ЗДОРОВЬЮ.**

**СОДЕРЖАНИЕ УПАКОВКИ:**

1. ОПРЫСКИВАТЕЛЬ ДЛЯ ПОВЕЛКИ VEGA с головкой и насосом со смесителем, со шлангом с рукояткой и шаровым краном.
2. Штанга 0,6 м с соплом.
3. Пластиковый мешок с запасными частями и небольших небольшой канистрой Флакон с силиконовым маслом, а также плечевым ремнем с монтажными винтами.
4. Ситечко.
5. Инструкция по обслуживанию с гарантийным талоном.

Компания KWAZAR CORPORATION Sp. z o. o. сохраняет за собой право вносить изменения в спецификация продукта.

PL

EN

DE

RU

**КАТЕГОРИЧЕСКИ ЗАПРЕЩАЕТСЯ ОСТАВЛЯТЬ И ХРАНИТЬ  
ОПРЫСКИВАТЕЛЬ ПОД ДАВЛЕНИЕМ!**

**ЗАПРЕЩАЕТСЯ ХРАНИТЬ РАБОЧУЮ ЖИДКОСТЬ В ЕМКОСТИ!**

**ВНИМАНИЕ!!! ОПРЫСКИВАТЕЛЬ ПОД ДАВЛЕНИЕМ, БЕРЕЧЬ ОТ УДАРОВ!**

**МАКСИМАЛЬНАЯ ТЕМПЕРАТУРА РАБОЧЕЙ ЖИДКОСТИ НЕ МОЖЕТ  
ПРЕВЫШАТЬ 30°C**

**ЗАПРЕЩАЕТСЯ ОТКРУЧИВАТЬ ГОЛОВКУ ЕМКОСТИ!**

**НАЗНАЧЕНИЕ**

ОПРЫСКИВАТЕЛЬ ДЛЯ ПОВЕЛКИ VEGA - это multifunctional и универсальные, работающее под давлением устройство, вместимостью 9 литров. Оно предназначено для полевых и хозяйственных работ. Оно может использоваться для побелки деревьев известью, побелки хозяйственных помещений, затенения теплиц, дезинфекции хозяйственных помещений, нанесения водоземulsionных красок, impregnирования древесины, удаления химических загрязнений. Устройство оснащено уплотнениями из материала NBR и FPM.

ОПРЫСКИВАТЕЛЬ ДЛЯ ПОВЕЛКИ VEGA не предназначен для контакта с тормозными жидкостями на основе гликоля, с органическими кислотами с малой молекулярной массой (муравьиная кислота, концентрированная уксусная кислота), хлоруксусной кислотой, хлорсульфоновой кислотой, эстерами, альдегидами, кетонами, аминами, растворителями для лаков, аммиаком, метанолом, растворителями типа Cellosolve (напр. 2-этоксизтанол), нитро-растворителями, в состав которых входят ацетон и толуол. Доступность различных химических средств на рынке накладывает на пользователя необходимость испытать опрыскиватель с используемым средством. KWAZAR CORPORATION Sp. z o.o. не обеспечивает универсальности устройства.

## ОБЩИЕ ПРАВИЛА БЕЗОПАСНОСТИ

1. До того как начать работу следует ознакомиться с настоящей инструкцией по обслуживанию.
2. Во время работы следует обязательно соблюдать общие правила и правила охраны труда.
3. Каждый раз проверить правильность работы предохранительного клапана.
4. Несоблюдение настоящей инструкции может быть причиной несчастного случая, аварии, потери гарантии.
5. Запрещается откручивать головку (рис. 1/поз. 4) бака (рис. 1 /поз. 8). Это может быть источником угрозы для здоровья и жизни.
6. Запрещается использовать опрыскиватель: несовершеннолетними, беременными женщинами, лицами в нетрезвом состоянии и находящимися под влиянием средств ограничивающих концентрацию.
7. Запрещается работать с неисправным пеногенератором, неисправным предохранительным клапаном и/или в случае отсутствия герметичности.
8. Во время работы с использованием вредных средств, запрещается есть, пить и курить табак и электронные сигареты.
9. Во время работы и подготовки к работе, следует защищать глаза (очки), дыхательные пути (маска) и кожу (защитная одежда, рабочий головной убор, рукавицы и обувь).
10. Химические средства следует подготавливать и использовать в соответствии с рекомендациями производителя.
11. Рабочую жидкость следует подготовить в предназначенной для этого емкости.
12. Рабочая жидкость не должна попадать в открытые водоемы.
13. Не допускается использование средств, которые могут привести к взрыву, едких и легковоспламеняющихся веществ.
14. Работы с использованием химических средств в закрытых помещениях должны выполняться в присутствии, по крайней мере, двух лиц.
15. Остатки рабочего вещества необходимо развести и использовать на ранее обработанных опрысканных поверхностях.
16. После оконченной работы пеногенератор следует опорожнить и вымыть чистой водой.
17. Емкость пеногенератора не служит для хранения рабочей жидкости.
18. После оконченной работы с вредными химическими средствами следует тщательно вымыться.
19. Пеногенератор, его оснащение, упаковку и химические средства следует хранить в недоступном для детей месте.
20. Пеногенератор, его оснащение, упаковку и химические средства следует хранить в недоступном для детей месте.
21. Для создания давления в баке необходимо использовать исключительно насос, который находится на оснащении.
22. Одолжив устройство, необходимо его передавать всегда в исправном состоянии, и вместе с настоящей инструкцией по обслуживанию.
23. Учитывая контакт опрыскивателя с химическими средствами, подвергание воздействию атмосферных факторов и процесс старения искусственного материала, рекомендуется заменять опрыскиватель новым по истечении 5 лет с момента покупки.



PL

EN

DE

RU

## ИНСТРУКЦИЯ ПО ОБСЛУЖИВАНИЮ

### МОНТАЖ УСТРОЙСТВА

Не следует откручивать головку (рис. 1/поз. 4) бака (рис. 1/поз. 8).

Убедитесь, что шаровый кран находится в закрытом положении (рис. 2b/ поз. 1). Если нет, повернуть рычаг шарового крана (рис. 2a / поз. 1) на 90 градусов. Затем соедините рукоятку с шаровым краном (рис. 2b / поз. 1) со штангой (рис. 2b / поз. 2) вкручивая, чтобы получить плотное соединение.



Рис.2а  
Шаровый кран открыт



Рис.2б  
Шаровый кран закрыт

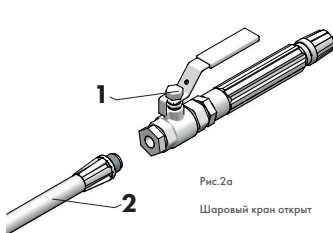

Рис.3

Установить плечевой ремень – отрегулировать его длину в соответствии с потребностями.

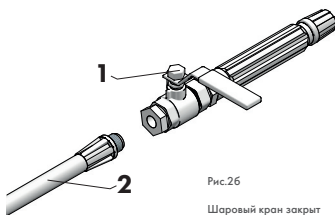
### ПОДГОТОВКА К РАБОТЕ

До того как начать работу следует проверить исправность действия предохранительного клапана.

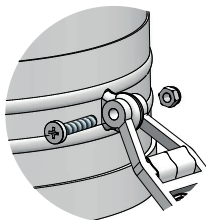
Нижеописанные действия следует выполнять при баке, заполненном водой до номинального объема – см. таблица с технической характеристики.

**Всегда следует снижать давление в баке до выкручивания насоса!!!**

## ИНСТРУКЦИЯ ПО ОБСЛУЖИВАНИЮ

Для уменьшения давления в баке (рис. 1/поз. 9) потянуть головку предохранительного клапана (рис. 4а/поз. 1) и держать ее в этом положении в течение не менее 10 секунд, до полного уменьшения давления.



Рис.4а

Предохранительный клапан открыт

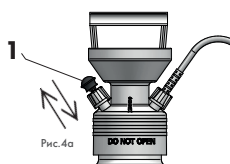

Рис.4б

Предохранительный клапан закрыт

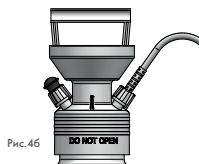

Рис.4с

Выкрутить насос из головки – с этой целью необходимо заблокировать шток (рис. 5б/поз. 1) с помощью держателей цилиндра (рис. 5б/поз. 2). Насос откручивать, придерживая шток (рис. 5б/поз. 1), в направлении, обратном направлению движения часовой стрелки.



Рис.5а

Поршневой шток не заблокирован

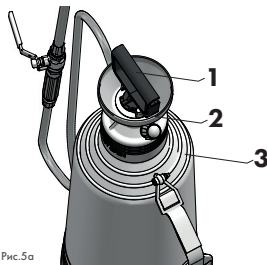

Рис.5б

Поршневой шток заблокирован

В воронку головки (рис.65/поз. 2) вложить ситечко (рис. 6/поз. 1) и залить воду. Снять ситечко (рис. 6/поз. 1) с воронки головки (рис. 6/поз. 2).

Вкрутить насос и выполнить несколько движений с помощью штока (рис. 4с), приводя к самостоятельному открытию предохранительного клапана (рис. 4а). Следует помнить о сохранении герметичности соединения. При правильной работе клапана стержень клапана (рис. 4а/поз. 1) поднимется вверх (клапан открывается) и этому будет сопровождать звук исходящего воздуха.

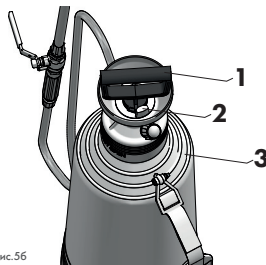

Рис.6

**Запрещается блокировать и вносить конструкционные изменения предохранительного клапана.**

## ИНСТРУКЦИЯ ПО ОБСЛУЖИВАНИЮ

### РАБОТА С ОПРЫСКИВАТЕЛЕМ

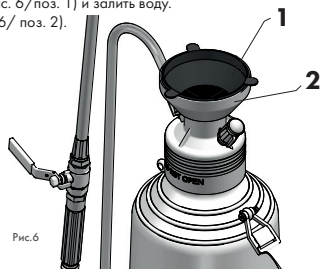
Выкрутить насос из головки – с этой целью необходимо заблокировать шток (рис. 56/поз. 1) с помощью держателей цилиндра (рис. 56/поз. 2). Насос откручивать, придерживая шток (рис. 56/поз. 1), в направлении, обратном направлению движения часовой стрелки.

В воронку головки (рис. 6/поз. 2) вложить ситечко (рис. 6/поз. 1) и залить рабочую жидкость, подготовленную раньше в соответствии с указаниями производителя.

Для защиты распылительного сопла от загрязнения во время заполнения бака жидкостью, рекомендуется опереть штангу о головку (сопло направлено вверх).

Удалить ситечко (рис. 6/поз. 1) из воронки головки (рис. 6/поз. 2). Вкрутить насос (рис. 1/поз. 5) в головку (рис. 1/поз. 4). С этой целью заблокировать шток насоса (рис. 56/поз. 1) с помощью держателей цилиндра (рис. 56/поз. 2). Следует помнить о сохранении герметичности соединения. Заблокированный таким образом шток, может служить в качестве ручки для транспортировки.

Очистить ситечко от возможных загрязнений. Перенести опрыскиватель на место работы. Качать, выполняя движения штоком (рис. 4с/поз. 1) (выполнить около 20 полных движений) до момента срабатывания предохранительного клапана (рис. 4а/поз. 1). Открытие предохранительного клапана (рис. 4б) обозначает достижение максимального давления в баке.

Направить наконечник штанги (рис. 7), на место распыления.

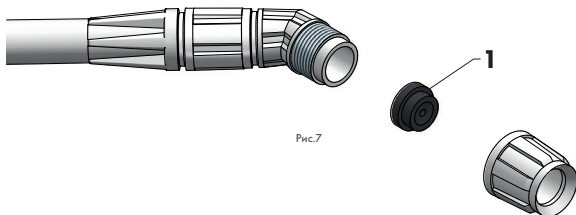

Затем повернуть рычаг шарового крана с целью распыления (рис. 8б). Распыление проводить в соответствии с направлением ветра.

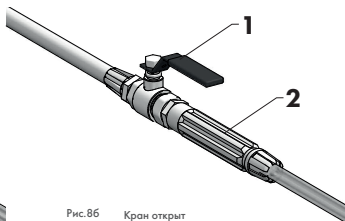
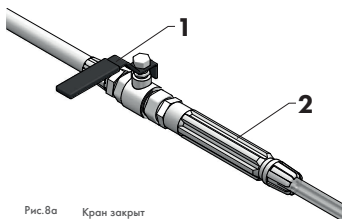



## ИНСТРУКЦИЯ ПО ОБСЛУЖИВАНИЮ

Во время работы уровень давления в баке будет снижаться. Давление в баке увеличивать путем накачивания. Во время накачки имеет место смешивание рабочей жидкости (суспензии) в емкости и тем самым предотвращение ее фракционирования.

У шарового крана (рис. 8а/поз. 1), установленного в рукоятке (рис. 8а/поз. 2), несколько функций. Он служит в качестве клапана, то есть открывает и закрывает поток рабочей жидкости. Он служит в качестве регулятора потока. Он может также обеспечить постоянный поток рабочей жидкости – непрерывное опрыскивание.

После окончания работы следует обязательно снизить давление в баке - смотри раздел ПОДГОТОВКА К РАБОТЕ.

Транспортировка устройства может осуществляться с помощью плечевого ремня или держателя поршня, который должен быть тогда заблокирован с помощью держателей цилиндра. В обоих случаях, насос обязательно должен быть герметично вкручен в головку.

### ХРАНЕНИЕ И ТЕХНИЧЕСКИЙ УХОД

**Каждый раз после законченной работы опрыскиватель следует тщательно промыть чистой водой.**

Уменьшить давление в баке (рис. 1/поз. 8) потягивая за головку предохранительного клапана (рис. 4а/поз. 1). Вкрутить насос (рис. 1/поз. 5) в бак (рис. 1/поз. 8), налить чистую воду (около 0,25 вместимости бака), вкрутить насос (рис. 1/поз. 5) до получения герметичного соединения и накачать бак. На раньше обработанных с помощью опрыскивания поверхностях выполнить опрыскивание с целью промыть систему устройства. После окончания снизить давление в баке (рис. 1/поз. 8) с помощью предохранительного клапана (рис. 4а/поз. 1) и выкрутить насос (рис. 1/поз. 5). Вылить остатки воды из бака.

Опрыскиватель должен храниться **БЕЗ ДАВЛЕНИЯ** при температуре +5 °С до +35 °С в затененных местах, вдали от отопительных приборов и в месте, недоступном для детей. Рекомендуется выкрутить насос (рис. 1/поз. 5) из головки (рис. 1 / поз. 4). Сопло (рис. 7/поз. 1), находящееся на конце штанги (рис. 1/поз. 1) необходимо периодически очищать или перед каждым длительным простоем.

В случае продолжительного перерыва в эксплуатации опрыскивателя следует выполнить работы по техническому обслуживанию. С этой целью необходимо удалить из опрыскивателя остатки использованного средства, прополоскать опрыскиватель чистой водой, а затем смазать уплотнения силиконовым маслом (доступным в комплекте).

**Дополнительно необходимо периодически смазывать силиконовым маслом подвижные элементы и уплотнения опрыскивателя.** Это касается, в частности, уплотнений указанных стрелками на нижеуказанном рисунке.



Рис.9

PL  
EN  
DE  
RU

## ИНСТРУКЦИЯ ПО ОБСЛУЖИВАНИЮ

### НАЧАЛО РАБОТЫ С ОПРЫСКИВАТЕЛЕМ ПОСЛЕ ЗИМЫ ИЛИ ДЛИТЕЛЬНОГО ПРОСТОЯ

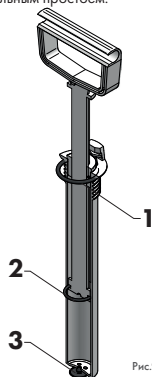
Проверить, нет ли у устройства, а в частности у бака, механических повреждений. Затем выполнить действия, описанные в разделе ПОДГОТОВКА К РАБОТЕ.

### ОСТАТОЧНЫЙ РИСК

Несмотря на то, что компания KWAZAR CORPORATION Sp. z o.o. берет на себя ответственность за дизайн и конструкцию устройства, с целью исключить опасность, некоторых элементов риска во время его работы невозможно не избежать. Остаточный риск вытекает из ошибочного поведения обслуживающего лица.

Наибольшая опасность имеет место при выполнении следующих запрещенных действий:

- в случае несоблюдения правил безопасности, описанных в настоящей инструкции,
- использования устройства в других целях, чем указаны в настоящей инструкции,
- самовольного внесения изменений.

После представления остаточного риска, изделие рассматривается, как устройство, которое запроектировано и выполнено в соответствии с состоянием техники на год его изготовления.

### ОПАСНОСТИ

Опрыскиватель, как устройство, работающее под давлением, создает дополнительную опасность в виде:

1. эксплозии – разрыва напорного бака,
2. повреждения мягких тканей струей рабочей жидкости,
3. обжога рабочей жидкостью,
4. отравление рабочей жидкостью.

PL

EN

DE

## ГАРАНТИЯ И СЕРВИСНОЕ ОБСЛУЖИВАНИЕ

### ГАРАНТИЙНЫЙ ТАЛОН – УСЛОВИЯ ГАРАНТИИ

1. Обязательства по гарантии будут выполняться только после предоставления лицом, предъявляющим претензию, действительного гарантийного талона, а также разборчивого заводского щитка, находящегося на емкости пеногенератора.
2. Гарантия предоставлена на срок 24 месяцев со дня покупки, однако, не более чем на 36 месяцев от даты производства. Этот срок не относится к использованию в коммерческих целях.
3. Для использования в коммерческих целях, гарантийный талон охватывает срок 12 месяцев со дня покупки, однако, не более чем 24 месяца от даты производства.
4. Срок гарантии для бака 36 месяцев для коммерческого и 60 месяцев для некоммерческого применения.
5. Ремонт будет выполнен в течение 14 дней со дня доставки оборудования в ремонт в Авторизованный сервисный центр или прямо производителю.
6. Гарантия теряет силу в случае откручивания головки емкости.
7. Гарантия теряет действительность в случае самостоятельных переделок.
8. При всех ремонтах пеногенератора, выполненных пользователем самостоятельно, должны быть использованы оригинальные запасные части компании KWAZAR CORPORATION Sp. z o.o., в том числе, уплотнения и принадлежности.
9. Гарантия не охватывает уплотнений, как элементов, изнашивающихся естественным образом.
10. Гарантией охвачены изделия, приобретенные и находящиеся на территории Республики Польша.
11. Гарантия на проданный товар не исключает, не ограничивает, ни тоже не приостанавливает прав покупателя, вытекающих из несоответствия товара договору.

RU

## **ГАРАНТИЙНЫЕ РЕМОНТЫ И СЕРВИСНОЕ ОБСЛУЖИВАНИЕ**

Компания KWAZAR CORPORATION Sp. z o. o. обеспечивает полное гарантийное и послегарантийное обслуживание.

1. Опыскиватель, который передается в ремонт (независимо от причины), должен быть комплектным и чистым – лишенным остатков рабочего вещества.
2. Условие выполнения гарантийного ремонта является предоставление вместе с пенообразователем заполненного гарантийного талона и доказательства покупки.
3. Гарантийные и послегарантийные ремонты выполняются по месту нахождения компании, а также Авторизованных сервисных центрах KWAZAR – перечень пунктов доступен на [www.kwazar.com.pl](http://www.kwazar.com.pl) на вкладке СЕРВИСНОЕ ОБСЛУЖИВАНИЕ.

## **ЗАПАСНЫЕ ЧАСТИ И ПРИНАДЛЕЖНОСТИ**

Доступны запасные части для пеногенератора. Больше информации можно найти на сайте [www.kwazar.com.pl](http://www.kwazar.com.pl), а также в интернет-магазине [www.kwazar.com.pl/shop](http://www.kwazar.com.pl/shop)

## **УСТРАНЕНИЕ НЕИСПРАВНОСТЕЙ**

**До начала ремонтных работ всегда необходимо снижать давление в баке!!!**

<b>ПРИЗНАКИ</b>	<b>ПРИЧИНА</b>	<b>УСТРАНЕНИЕ НЕИСПРАВНОСТИ</b>
Низкое давление на выходе штанги (рис. 1/поз. 1).	Забитое сопло на конце штанги (рис. 7/поз. 1).	Раскрутить наконечник штанги и достать сопло распыления (рис. 7/поз. 3) – очистить и собрать.
Неравномерная струя из распылительного сопла (рис. 7/поз. 1).	Забитое сопло на конце штанги (рис. 7/поз. 1).	Раскрутить наконечник штанги и достать сопло распыления (рис. 7/поз. 1) – очистить и собрать.
Снижение давления в напорном баке (рис. 1/поз. 8), в цилиндре насоса (рис. 1/поз. 5) появляется рабочая жидкость.	Повреждена прокладка грибок на конце цилиндра насосы (рис. 9/поз. 3).	Снизить давление в баке с помощью предохранительного клапана (рис. 1/поз. 6). Выкрутить насос (рис. 1/поз. 5). Проверить состояние прокладки грибка. Если она повреждена – заменить. Монтировать в обратной последовательности.
Отсутствие давления в баке (рис. 1/поз. 8) во время качания.	Повреждена прокладка (рис. 9/поз. 2) на штоке насоса (рис. 1/поз. 5)	Снизить давление в баке с помощью предохранительного клапана (рис. 1/поз. 6). Выкрутить насос (рис. 1/поз. 5). Высунуть до конца шток из цилиндра. Придерживая цилиндр повернуть влево рукоятку штока, что приведет к отсоединению направляющих и позволит достать шток из цилиндра. Проверить состояние прокладки поршня (рис. 9/поз. 2). Если она повреждена, заменить новой. Смазать небольшим количеством силиконового масла, приложенного к комплекту. Собрать, поступая в обратной последовательности.
Предохранительный клапан (рис. 1/поз. 6) не закрывается или не открывается. Снижается давление в баке (рис. 1/поз. 8)	Поврежден предохранительный клапан.	Смазать предохранительный клапан (рис. 1/поз. 6). При открытом предохранительном клапане, впускать в него несколько капель силиконового масла и подвигать клапаном. Если нет улучшения – заменить клапан.
Отсутствие струи рабочей жидкости.	С небольшого шланга соскользнула всасывающая трубка.	Снизить давление из опыскивателя с помощью предохранительного клапана (рис. 1/поз. 6). Открутить небольшой шланг и правильно наложить всасывающую трубку вращательным движением до упора, а затем снова прикрутить небольшой шланг к головке опыскивателя.

**KARTA GWARANCYJNA • WARRANTY CARD • GARANTIEKARTE • ГАРАНТИЙНЫЙ ТАЛОН**

Model • Model • Modell • Модель

Data zakupu • Purchase date  
Kaufdatum • Дата покупкиMiejsce zakupu, pieczęć i podpis sprzedawcy  
Place of purchase, stamp and signature of seller  
Ort des Kaufs, Stempel und Unterschrift des Verkäufers  
Место покупки, штамп и подпись продавца

Data zgłoszenia i opis reklamacji • Complaint date and description • Datum der Meldung und Beschreibung der Reklamation • Дата предъявления и описание претензии



Producent:

**KWAZAR CORPORATION Sp. z o.o.**Budy Grzybek, ul. Chełmońskiego 144  
96-313 Jaktorów, Polska

Tel./fax.: +48 46 856 40 30

Fax.: +48 46 856 41 33

e-mail:

kwazar@kwazar.com.pl

serwis@kwazar.com.pl

[www.kwazar.com.pl](http://www.kwazar.com.pl)